

Schwingklappe mit Einbaurahmen aus Chromnickelstahl

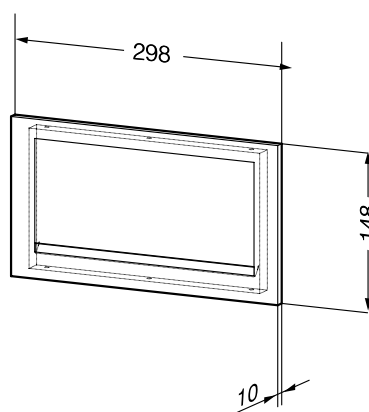

- *Selbstschließende, feuerhemmende Schwingklappe mit Einbaurahmen aus Chromnickelstahl WN 1.4301, matt geschliffen.*
- *Leicht zu reinigen durch optimale Zugänglichkeit.*
- *Einfache Montage, in 20-mm-Resopal- oder Spanplatte.*
- *Einbaumaß 254 x 130 mm*
- *Auf Anfrage auch in polierter Ausführung oder mit anderen Oberflächen erhältlich.*

Textvorschlag für Ausschreibungen:

Schwingklappe mit Einbaurahmen aus Chromnickelstahl WN 1.4301, matt geschliffen.

Abmessungen 298 x 148 x 10 mm, einschließlich Befestigungsmaterial.

Artikel Nr. WP 135

