

InfraWeeder

Onkruid verwijderen met infrarood

Gebruiksaanleiding



Modellen:

Master 510

Master 510R

vanaf serie nr: 090126



Model Master 510



Model Master 510R



Belangrijk: Voordat u deze onkruidbrander voor de eerste keer gebruikt dient u deze gebruikshandleiding zorgvuldig door te lezen. Deze bevat belangrijke informatie voor uw eigen veiligheid en die van anderen.

Inhoud

- | | |
|----------------------------|-------------------------|
| 1. Toepassing | 9. Transport |
| 2. Werkingsprincipe | 10. Storingen |
| 3. Veiligheidstips | 11. Onderhoud |
| 4. Gasfles monteren | 12. Opslagruimte |
| 5. Lekttest | 13. Technische gegevens |
| 6. Ingebruiksname | 14. Fabrikant |
| 7. Werken met het apparaat | 15. Garantie |
| 8. Uitschakelen | 16. Dealer |

1. Toepassing







De **InfraWeeder** is bedoeld voor bestrijding van onkruid en wildgroei bijvoorbeeld op klinkerwegen, ongevoegde tuintegels, grindpaden, bestratingen, terrassen, parkeerplaatsen, plantsoenen, begraafplaatsen, sportparken, etc.

2. Werkingsprincipe

In de **InfraWeeder** onkruidbrander wordt met gas een Keramisch-brandelement verhit. De intensieve infraroodstraling treft gericht het onkruid en zaailingen, brengt daarmee de eiwitcellen tot barsten en leidt daarmee onmiddellijk het verwelkingsproces in. Dit kan men zien, als het behandelde onkruid donkergroen verkleurd is. Niet wachten tot de bladeren zwart worden.

Proef: Om vast te stellen, dat men niet te snel, maar ook niet te lang het onkruid behandelt, neemt men een behandeld blad tussen duim en wijsvinger en drukt dit samen. Daarbij moet het sterk donkergroen verkleuren. Na een dag is het afsterven van de plant zichtbaar. Als het oudere, meerjarige planten met sterke wortelstok betreft, die in tegenstelling tot vers gekiemd onkruid in hun wortels over reserves beschikken, moet na het verschijnen van nieuwe scheuten een onmiddellijke nabehandeling volgen. Sommige planten zijn zeer resistent en moeten daarom met tussenpozen van 2 – 3 weken nabehandeld worden.

3. Veiligheidstips

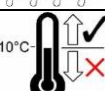
	<ul style="list-style-type: none"> • Voor ingebruikname de volledige gebruikshandleiding doorlezen! • Bewaar deze handleiding op een veilige plek, om in geval van nood deze te kunnen raadplegen.
	<ul style="list-style-type: none"> • Apparaat alleen buiten gebruiken en ontsteken! • Apparaat en gas bij kinderen verwijderd houden en nooit onbeheerd laten staan!
	<ul style="list-style-type: none"> • Opgelet: sommige delen kunnen heet zijn! • Apparaat niet als warmtebron gebruiken!
	<ul style="list-style-type: none"> • Apparaat niet in stilstand gebruiken. Verhittings- en brandgevaar! • Bij gebruik van apparaat geen licht ontvlambare kleding dragen!
	<ul style="list-style-type: none"> • Niet bij sterke wind gebruiken! • De mogelijkheid bestaat, dat lichtontvlambare materialen, zoals bijv. gras etc., in brand raken.
	<ul style="list-style-type: none"> • Niet gebruiken bij regen en apparaat niet boven waterplassen houden!
	<ul style="list-style-type: none"> • Niet gebruiken bij temperaturen onder 10°C.



- Alleen voorgeschreven in de handel verkrijgbare gasflessen gebruiken Zie technische gegevens.
- Gasflessen niet in kelders opslaan!
- Gas slaat men het beste buiten op (zomer en winter) of in goed geventileerde ruimten.
- Werk volgens in uw land wettelijke gas-veiligheidsvoorschriften!
- Gebruik geen apparaat met defecte gaslangen of afdichtingen!
- Gasflessen niet in de buurt van ontstekingsbronnen of open vuur opendraaien!
- Breng geen veranderingen aan het apparaat aan! Gebruik enkel originele **InfraWeeder** onderdelen!
- Zorg bij eventuele brand dat er een gevulde emmer water of brandblusser gereed staat!

4. Gasfles monteren

4.1

Propan-gasfles in de houder plaatsen en met de sjoband vastsjorren.



4.2

De drukregelaar op de gasfles vastschroeven, totdat afdichting voldoende afdicht. (niet te vast aandraaien!).



5 Lekstest

Controleer alle gasverbindingen en gaslangen op scheuren en beschadigingen. Bevochtig alle gasverbindingen met zeepsop of een gaslekzoekspray. Vervolgens Gasflesventiel openen en alle verbindingen controleren. Een lek herkent men door luchtbelletjes in de spray of sop. Indien zich een lek openbaart, gasflesventiel sluiten en de ondichte verbinding aandraaien of deze delen vervangen. Neem het apparaat niet in gebruik, als zich steeds een lek openbaart. Neem contact op met uw dealer. Laat indien nodig of minstens om de 5 jaar de gaslang vervangen. Reparaties dienen enkel worden uitgevoerd door geautoriseerde dealer. Er dienen enkel originele **InfraWeeder** onderdelen te worden gebruikt.

Opgelet: Gebruik nooit een open vlam om gaslekken te zoeken: er bestaat brandgevaar!

6. Ingebruiksname

Opgelet: Apparaat enkel buiten of in een goed geventileerde ruimte ontsteken!

Bij regen en temperaturen onder 10°C mag met het apparaat niet gewerkt worden!

6.1

Brander met de handel op de een-na laagste positie stellen.



6.2

Alle 3 rode afsluitkranen moeten geopend zijn om te kunnen ontsteken. (zie foto; pijlen wijzen in de rijrichting)



6.3

Kraan op de gasfles langzaam openen.



6.4

De drukopbouwknop ca. 2 seconden indrukken. (De benodigde gasdruk wordt tussen drukregelaar en afsluitkraan verkregen)



6.5
 Brander aansteken: De
 aansteker aansteken en de
 vlam onder bij de brander
 houden (markering), tot de
 brander brandt. Gelijktijdig
 punt 6.6 uitvoeren.



6.6
 Drukhevel indrukken en
 na onsteking nog 15
 seconden ingedrukt
 houden. Nu zijn de
 thermoschakelaars op
 temperatuur en blijven



geopend.

Bij sterk geruis de kraan
 op de gasfles sluiten en
 stap 6.1-6.6 herhalen.



6.7
 Brander met de
 hoogteversteller op de
 gewenste hoogte stellen.



6.8 Nu kann er met het apparaat gewerkt worden. **Men dient direkt met het apparaat te rijden, niet laten staan,** (hitte-ophoping en brandgevaar).

6.9 Indien er tijdens het werk een brander uitvalt, dan zal de thermoschakeling na korte tijd de gastoevoer onderbreken. Voor een herstart moet men 2 minuten wachten, totdat de thermoschakeling weer afgekoeld is en er opnieuw gestart kann worden.

6.10 Indien u enkel een smal stuk onkruid will aanpakken, dan kunt u 1 of 2 branders met de desbetreffende kraan uitschakelen. Bij het opnieuw ontsteken van de andere branders moeten alle branders worden uitgezet, om de thermoschakelingen te laten afkoelen moet men 2 minuten wachten en daarna vanaf punt 6.1 opnieuw gestart worden.

BB 1.10 Master BE-NL

7. Werken met het apparaat

Met de **InfraWeeder** langzaam over het te behandelen onkruid rijden. Rijsnelheid zo kiezen (ca. 1 km/h), dat de brander ca. 2 seconden boven het onkruid is. Beweeg het apparaat zo lang, tot het behandelde onkruid donkergroen is verkleurd. Niet wachten tot de bladeren zwart zijn.

LET OP: Gebruik het apparaat niet als het hard waait! De mogelijkheid bestaat dat de gloed verwaait en licht ontbrandbaar materiaal zoals gras in brand vliegt. Gebruik het apparaat niet als het regent en houd het niet in waterplassen! Draag geen makkelijk ontvlambare kleren!

8. Uitschakelen

8.1
 Kraan op gasfles sluiten:
Draaiknop langzaam
naar rechts draaien.



8.2
 Branders in de hoogt
 positie zetten om deze te
 laten afkoelen. Laat het
 apparaat volledig
 afkoelen op een plek die
 niet brandgevaarlijk is.



9. Transport

Wanneer apparaat helemaal is afgekoeld transporteren. Gasfles bij transport demonteren en met beschermkap zekeren. Apparaat beschermen tegen regen en sterke opwarming door zonnestraling.

10. Storingen

Storing:	Mogelijke oorzaak:	Oplossing:
Brander gaat niet aan	Gasfles leeg	Gasfles vervangen
Brander flakkert (geruis)	Gaspatroon (bijna) leeg	Gaspatroon vervangen

Licht geruis in brander	Valse lucht in brander	Apparaat opnieuw ontsteken
Brander brandt niet meer	Verschillende oorzaken	2 minuten wachten, opnieuw starten
Brander schakelt na starten weer uit	Thermoelement te koud	Drukhevel bij starten min. 15 seconden indrukken
Sterk geruis in brander	Brander defect	Reparatie door vakman
Gasreuk	lekkage	Direct uitzetten en controleren

11. Onderhoud

Apparaat niet met water reinigen! Voor gebruik regelmatig controleren of de afdichtingen en de gaslang onbeschadigd zijn. Controleer of alles nog goed is vastgedraaid en draai het eventueel vast. Laat indien nodig of minstens om de 5 jaar de gaslang vervangen. Reparaties dienen enkel worden uitgevoerd door geautoriseerde dealer. Gebruik alleen originele **InfraWeeder** reserveonderdelen.

12. Opslagruimte

Bewaar het apparaat na gebruik altijd zo dat het droog blijft en de keramische plaat niet stoffig kan worden. Gasflessen nooit in kelders of vochtige ruimten opslaan! Gas slaat men het beste buiten op (zomer en winter) of in goed geventileerde ruimten. Beschermen tegen regen en sterke opwarming door zonnestraling.

13. Technische gegevens

Werkblad LxB:	600 x 510 mm
Gassoort:	Propan
Gasapparaat-Categorie:	I3P
Gasverbruik:	1750 g/h
Nominale warmtebelasting Qn (Hi):	22,5 kW
Gas-aansluitdruk:	50 mbar



14. Hersteller:

Brühwiler Maschinen AG, CH-8362 Balterswil (Switzerland)
Tel. +41 71 973 80 40, Fax +41 71 973 80 49
info@infraweeder.com, www.infraweeder.com

15. Garantie:

12 maanden na aankoop

Bandendruk:	Voor: 2 bar, achter 1,5 bar
Gewicht zonder gasfles:	48 kg
DVGW-Keurnummer:	DG-2219BU0478

16. Fachhändler:

InfraWeeder
Onkruid verwijderen met infrarood

Gebruikshandleiding



Wiel aandrijving Model: Master 510R

vanaf serie nr.: 090176



Foto: Wiel aandrijving Master 510R



Belangrijk: Voordat u deze onkruidbrander voor de eerste keer gebruikt dient u deze gebruikshandleiding zorgvuldig door te lezen. Deze bevat belangrijke informatie voor uw eigen veiligheid en die van anderen.

BB 1.10 Master BE-NL

Inhoud

1. Toepassing
2. Werkingsprincipe
3. Veiligheidstips
4. Voorbereiding
5. Ingebruikname
6. Werken met wiel aandrijving
7. Uitschakelen
8. Laden van de batterijen

BB 1.10 Master BE-NL

9. Wisselen en omgang met de batterijen
10. Storingen
11. Technische gegevens
12. Fabrikant
13. Garantie



1. Toepassing

De traploze wielaandrijving 510R is ontwikkeld voor onkruidbestrijding op grote oppervlakten. Zonder enige krachtinspanning kan men de brander makkelijk over terreinen manouvreren.

2. Werkingsprincipe

Door de zekerheidsbeugel tegen de duwstang te drukken worden 2 draaiende drukrollen tegen de achterwielen gedrukt. Hierdoor ontstaat een regelmatige voorwaartse beweging. De aandrijving wordt door 2 x 12V-batterij en een 24V motor gevoed.

3. Veiligheidstips

	<ul style="list-style-type: none"> • Voor ingebruikname de volledige gebruikshandleiding doorlezen! • Bewaar deze handleiding op een veilige plek, om in geval van nood deze te kunnen raadplegen.
	<ul style="list-style-type: none"> • Enkel de originele lader gebruiken! • Het laadapparaat mag alleen in gesloten, droge ruimten gebruikt worden.

4. Voorbereiding

Batterijen vol opladen, (zie 8.2, laden van batterijen)
 Controleer , of alle aansluitingen en elektrokabels in orde zijn.

5. Ingebruikname

Zet de schakelaar (nr.2) in stand: „ I “
 Het controlelampje P, over “moet rood oplichten. Het controlelampje N, ormal “moet groen oplichten. Licht het controlelampje „Low“ geel op, dan moeten de batterijen opgeladen worden. Door aan de handgreep (nr.1) te draaien wordt de snelheid van de motor ingesteld. Door het vastzetten van de vergrendelknop (nr.3) kan het toerental van de motor op een konstante snelheid worden ingesteld. Door het bedienen van de veiligheidsbeugel (nr.4) begint het apparaat te rijden.

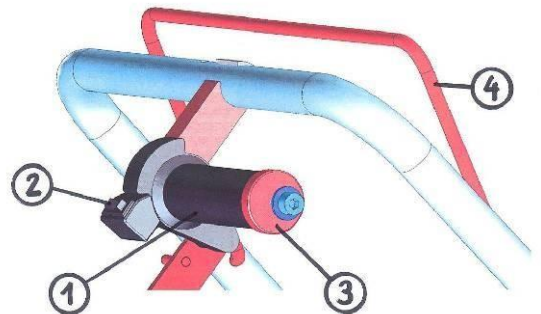

6. Werken met de wielaandrijving

Rijd met de infraweeder langzaam over het te behandelende onkruid. Kies een dusdanige rijsnelheid (ca. 1 km/h) dat het brandelement ca. 2 seconden boven het onkruid aanwezig is.

De optimale snelheid kan met de vergrendelknop (nr.3) vastgezet en ingesteld worden.

Onthoud dat het apparaat werkt op basis van keramische platen en infraroodstraling. Stoot met het apparaat niet tegen stenen aan. Laat het apparaat niet vallen. Gebruik het voorzichtig.

7. Uitschakelen

Bij draaigreep (nr.1) de schakelaar (nr.2) op „ 0 “ zetten. Het controlelampje „Power“ moet uitschakelen. Batterijen aan laadapparaat aansluiten en opladen.

8. Laden van de batterijen

Gebruik alleen het bij de Master meegeleverde laadapparaat: Automatic Ladegerät 24V. Laadt de batterijen voor het eerste gebruik en aansluitend na elk gebruik op.

1. Sluit het laadapparaat aan de verbindingsstekker van de Master aan.
2. Sluit het laadapparaat aan op een 230V wandkontaktdoos.
3. Het controlelampje licht geel op. De batterijen worden geladen.

4. Het controlelampje licht groen op. De batterijen zijn vol geladen.
5. Het laadapparaat kan aangesloten blijven. Batterijen lopen niet leeg, dankzij druppelaar.

Belangrijk: Laadt de batterijen na elk gebruik op. Als het apparaat met lege batterijen weggezet wordt, verkort zich de levensduur van de batterijen. De batterijen hoeven niet volledig ontladen te worden voor ze weer moeten worden opgeladen.

Het laadapparaat mag alleen in gesloten en droge ruimten gebruikt worden. Om brandgevaar of het gevaar voor een elektrische schok uit te sluiten moet men het laadapparaat afschermen voor vocht.

9. Vervangen van de batterijen

Als de batterijen zich direct weer ontladen, dan behoren deze vervangen te worden. Gebruik hiervoor originele batterijen. Let hierbij op de juiste aansluiting (24Volt). Deponeer of recycle deze lood-zuur batterijen zoals is voorgeschreven in uw land/gemeente.

10. Storingen:

Storing:	Mogelijke oorzaak:	Oplossing:
Wiel aandrijving draait niet	Batterijen leeg Stroomonderbreking	Batterijen opladen Kabels controleren
Wielen draaien door	Te weinig druk van de drukrollen	Luchtdruk controleren (1,5bar) of druk bij drukrollen nastellen
Snelle ontlading van de batterij(en)	Batterij(en) defect	Batterijen (beide) vervangen

11. Technische gegevens:	Aandrijfmotor: 24 Volt, 250 Watt
Batterijen:	2 x 12 Volt (24 Volt) Bedrijfsduur: ca. 4 Std.
	Laadapparaat: ALCT24/1.5
	Input: 100-240 Volt, 50-60 Hz
	Output: 24V / 1,5A / 30 VA

12. Fabrikant: Brühwiler Maschinen AG, CH-8362 Balterswil (Switzerland) Tel. +41 71 973 80
40, Fax +41 71 973 80 49 info@infraweeder.com, www.infraweeder.com

13. Garantie: 12 maanden na aankoop

GARANTIEBEWIJS: InfraWeeder

U hebt zojuist een InfraWeederproduct gekocht en wij bedanken u hiervoor. Dit product werd met uiterste nauwkeurigheid gemaakt en voldoet aan de hoogste kwaliteitseisen. Hieronder vindt u alle informatie over de garantie van uw InfraWeederproduct. Bewaart u dit garantiebewijs goed; hierdoor kan op een later tijdstip sneller worden vastgesteld welk product u heeft gekocht.

Naam klant:	
Adres:	
Postcode:	Plaats:
Land:	Aankoopdatum:

MODEL : Master 510 / Master 510R

APPARAAT-NR. :

GARANTIE-DUUR : 12 maanden

GARANTIEVOORWAARDEN

Deze garantie is beperkt tot gratis vervanging van onderdelen, welke binnen de garantieperiode van 12 maanden onbruikbaar zijn geworden, aantoonbaar als gevolg van materiaal- of productiefouten. Voor de kosten die hiervoor gemaakt moeten worden kunt u aanspraak maken op het InfraWeederfiliaal. De levering van reserve-onderdelen gebeurt zo snel mogelijk. Vertraging van de levering van onderdelen is geen reden voor schadeclaims of verlenging van de garantieperiode.

Onderdelen die zijn beschadigd door ondeskundige reparaties, slijtage of door nalatigheid van de gebruiker door het negeren van de handleiding, vallen niet onder de garantie. De beslissing over garantie wordt genomen door de fabrikant of leverancier. Alle verzendkosten voor de onder de garantie vallende onderdelen of reparaties zijn voor de eigenaar van het apparaat.

De garantie **vervalt**, als het apparaat niet in een gemachtigde werkplaats wordt gerepareerd, als nietoriginele onderdelen worden gebruikt, als de handleiding genegeerd is of als het apparaat is doorverkocht.

Het recht op vergoeding **wordt alleen erkend**, wanneer u direct na het constateren van een defect, tijdens de **garantieperiode van 12 maanden**, schriftelijk contact opneemt met de verkoper, waarbij u een aankoopbewijs of kassabon voegt waarop de aankoopdatum staat vermeld.

Fabrikant:

Brühwiler Maschinen AG, Hauptstrasse 1, CH-8362 Balterswil, Switzerland Tel 0041 71 973 80 40, Fax 0041 71 973 80 49, info@infraweeder.com, www.infraweeder.com

Verder gelden de verkoop- levervoorwaarden van de InfraWeederdleverancier.

Dealer:

BB 1.10 Master BE-NL